



Showroom automaat 6049-2100 en 6049-2200

voor G-Rail 6000-systemen

NL

Showroom Auto-timer 6049-2100 and 6049-2200

for G-Rail 6000-series

EN

Showroom Automat 6049-2100 und 6049-2200

für G-Rail 6000-Systeme

DE

Dispositif automatique 6049-2100 et 6049-2200

pour Systèmes 6000 de G-Rail

FR

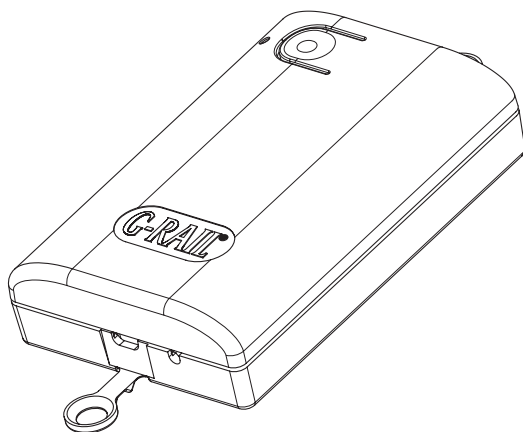

(6049-2100)

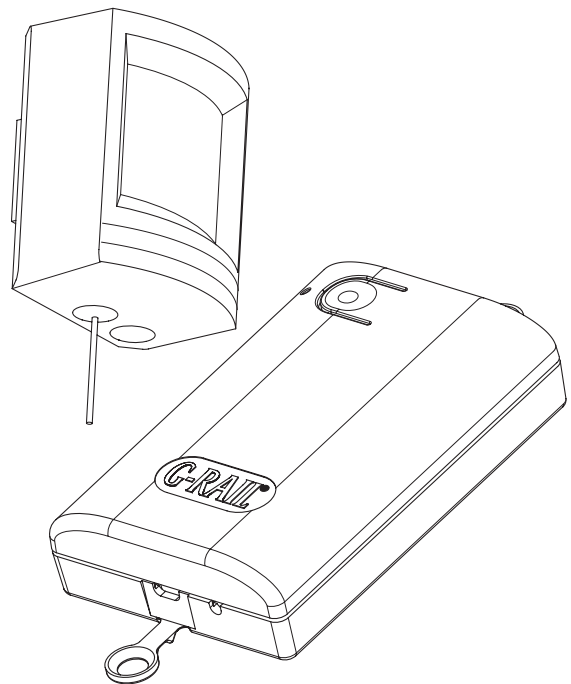

(6049-2200)

GEBRUIKSAANWIJZING 6049-2100 showroom automaat

> G-Rail showroom automaat voor 6000-serie, zonder bewegingsmelder

> Artikelnummer: 6049-2100



Omschrijving

Dit is een showroom automaat om een motor uit de 6000 serie continu automatisch open en dicht te laten bewegen. De open- en dichttijden kunnen afzonderlijk worden ingesteld. Bij levering staan de open- en dichttijden beide ingesteld op 30 sec. Voor lange systemen moet dit mogelijk aangepast worden.



De open- of dichttijd is de tijd tussen de open- en dichtpuls, dus looptijd en stilstand samen. De open en dichttijd moet langer zijn dan de tijd die het systeem nodig heeft om geheel te openen of te sluiten.

De automaat aansluiten

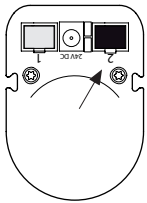

De RJ45 stekker dient aan de onderzijde van de motor in connector 2 (zwart) aangesloten te worden. In geval van 6200, 6200,T, 6500, 6500-T en 6700 eerst de eindpositie programmeren.

Wanneer er spanning op de automaat wordt gezet gaat de LED op de automaat rood branden en begint de automaat vanzelf.



Afhankelijk van de positie van het gordijn kan het dus 30 sec duren voordat het gordijn gaat bewegen

De automaat ophangen

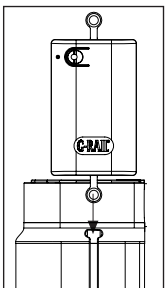

De automaat is aan de boven- en onderkant voorzien van speciale oogjes. hiermee kan de automaat (zonder schroeven) eenvoudig aan de motorunit bevestigd worden, door de oogjes in een van de zij-sleuven van de motorunit te schuiven. voor het bevestigen aan de motor moet de automaat van bovenaf in de motor sleuf gestoken worden. Indien nodig kan de automaat aan de wand of plafond geplaatst worden.

De automaat uit/aan-schakelen

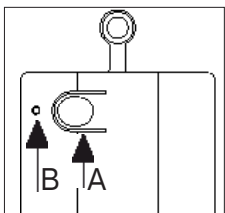

STAP 1

Druk op knop (A) totdat de LED (B) rood/groen gaat knipperen (na ongeveer 2 sec) en laat de knop los.

Het systeem zal nu niet meer automatisch gaan bewegen.

STAP 2

Druk nogmaals op de knop totdat de LED weer rood gaat branden (na ongeveer 2 sec) en laat de knop los.

Het systeem zal nu weer automatisch gaan bewegen.



Druk niet langer dan noodzakelijk op de knop, de automaat gaat dan in de programmeerstand. (zie p2. Opentijd en dichttijd instellen)

Opentijd en dichttijd instellen

De opentijd en dichttijd kunnen afzonderlijk worden ingesteld in seconden. Lees onderstaande instelprocedure eerst eenmaal door.

Opentijd

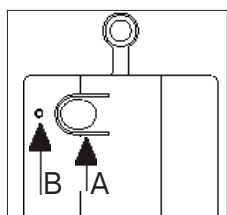

STAP 1

Druk op knop (A) totdat de LED (B) snel **groen** gaat knipperen (na ongeveer 4 sec) en laat de knop los.

De LED zal nu langzaam groen gaan knipperen. Het aantal knipperingen komt overeen met het aantal seconden looptijd dat ingesteld kan worden: 1 knippering is 1 sec.

STAP 2

Indien het aantal gewenste seconden bereikt is, druk dan nogmaals op de knop totdat de LED weer rood gaat branden.

De opentijd is nu ingesteld en de automaat begint weer vanzelf.

Dichttijd

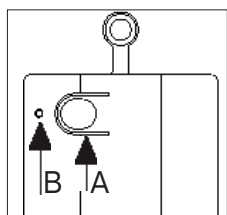

STAP 1

Druk op knop (A) totdat de LED (B) snel **rood** gaat knipperen (na ongeveer 8 sec) en laat de knop los.

De LED zal nu langzaam rood gaan knipperen. Het aantal knipperingen komt overeen met het aantal seconden looptijd dat ingesteld kan worden: 1 knippering is 1 sec.

STAP 2

Indien het aantal gewenste seconden bereikt is, druk dan nogmaals op de knop totdat de LED weer rood gaat branden.

De dichttijd is nu ingesteld en de automaat begint weer vanzelf.



Vertoont het systeem tijdens het bewegen een plotselinge stop in plaats van een geleidelijke stop, dan is mogelijk de open - of dichttijd te kort ingesteld.

Bedrading

> automaat

1	dicht
2	open
3	gnd
4	+ 24V
5	in

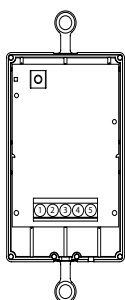

> RJ45-stekker

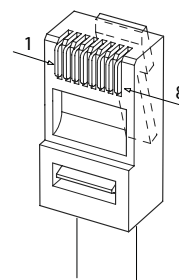
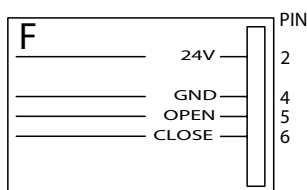

GEBRUIKSAANWIJZING 6049-2200 showroom automaat met bewegingsmelder



> G-Rail showroom automaat voor 6000-serie, met bewegingsmelder

> Artikelnummer: 6049-2200

Omschrijving

Dit is een showroom automaat om een motor uit de 6000 serie automatisch open en dicht te laten bewegen wanneer er iemand aanwezig is.

Nadat er beweging is gesignaleerd zal de automaat vijf maal het systeem laten bewegen en zal daarna weer op beweging wachten. Bij levering staan de open- en dichttijden beide ingesteld op 30 sec. Voor lange systemen moet dit mogelijk aangepast worden.



De open- of dichttijd is de tijd tussen de open- en dichtpuls, dus looptijd en stilstand samen. De open en dichttijd moet langer zijn dan de tijd die het systeem nodig heeft om geheel te openen of te sluiten.

De automaat aansluiten

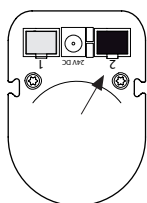

De RJ45 stekker dient aan de onderzijde van de motor in connector 2 (zwart) aangesloten te worden. In geval van 6200, 6200-T, 6500, 6500-T en 6700 eerst de eindpositie programmeren.

Wanneer er spanning op de automaat wordt gezet gaat de LED op de automaat groen branden en begint de automaat vanzelf.



Afhankelijk van de positie van het gordijn kan het dus 30 sec duren voordat het gordijn gaat bewegen

De automaat ophangen

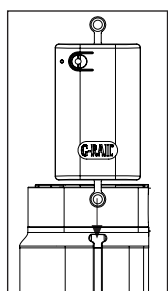

De automaat is aan de boven- en onderkant voorzien van speciale oogjes. hiermee kan de automaat (zonder schroeven) eenvoudig aan de motorunit bevestigd worden, door de oogjes in een van de zij-sleuven van de motorunit te schuiven. voor het bevestigen aan de motor moet de automaat van bovenaf in de motor sleuf gestoken worden. Indien nodig kan de automaat aan de wand of plafond geplaatst worden.

Bij de sensor wordt een metalen plaatje geleverd. Deze wordt met twee schroeven aan de wand bevestigd en daarna omgevouwen in de gewenste positie. De sensor wordt aan het plaatje geschoven met de bolling tegen de sensor.

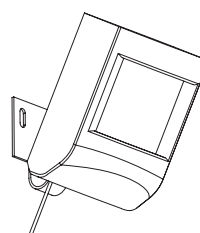
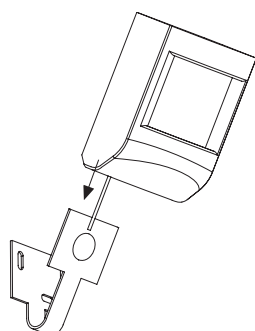
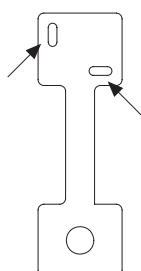

De automaat uit/aan-schakelen

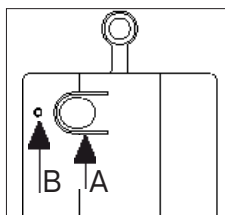

STAP 1

Druk op knop (A) totdat de LED (B) rood/groen gaat knipperen (na ongeveer 2 sec) en laat de knop los.

Het systeem zal nu niet meer automatisch gaan bewegen.

STAP 2

Druk nogmaals op de knop totdat de LED weer groen gaat branden (na ongeveer 2 sec) en laat de knop los.

Het systeem zal nu weer automatisch gaan bewegen.



Druk niet langer dan noodzakelijk op de knop, de automaat gaat dan in de programmeerstand. (zie p4. Opentijd en dichttijd instellen)

Opentijd en dichttijd instellen

De opentijd en dichttijd kunnen afzonderlijk worden ingesteld in seconden.

Lees onderstaande instelprocedure eerst eenmaal door.

Opentijd

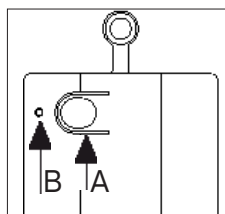

STAP 1

Druk op knop (A) totdat de LED (B) snel **groen** gaat knipperen (na ongeveer 4 sec) en laat de knop los.

De LED zal nu langzaam groen gaan knipperen. Het aantal knipperingen komt overeen met het aantal seconden looptijd dat ingesteld kan worden: 1 knippering is 1 sec.

STAP 2

Indien het aantal gewenste seconden bereikt is, druk dan nogmaals op de knop totdat de LED weer groen gaat branden.

De opentijd is nu ingesteld en de automaat begint weer vanzelf.

Dichttijd

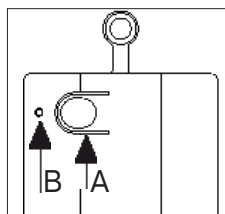

STAP 1

Druk op knop (A) totdat de LED (B) snel **rood** gaat knipperen (na ongeveer 8 sec) en laat de knop los.

De LED zal nu langzaam rood gaan knipperen. Het aantal knipperingen komt overeen met het aantal seconden looptijd dat ingesteld kan worden: 1 knippering is 1 sec.

STAP 2

Indien het aantal gewenste seconden bereikt is, druk dan nogmaals op de knop totdat de LED weer groen gaat branden.

De dichttijd is nu ingesteld en de automaat begint weer vanzelf.



Vertoont het systeem tijdens het bewegen een plotselinge stop in plaats van een geleidelijke stop, dan is mogelijk de open - of dichttijd te kort ingesteld.

Bedrading

> automaat

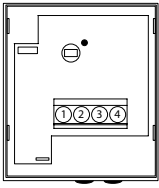

1	+ 24V
2	gnd
3	n.c.
4	out

> bewegingsmelder

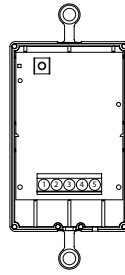

1	dicht
2	open
3	gnd
4	+ 24V
5	in

> RJ45-stekker

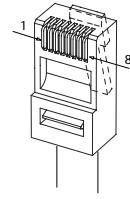

F	24V	PIN 2
	GND	4
	OPEN	5
	CLOSE	6

MANUAL 6049-2100 showroom device without movement sensor

> G-Rail showroom device for the 6000-serie, without movement sensor

> Article number: 6049-2100



Description

This is a showroom device which allows a motor from the 6000 series to perform opening and closing continuously in a fully automatic mode. The opening and closing times can be set separately. On delivery, the opening and closing times are set to 30 sec. This may need to be adjusted for long systems.



The opening and closing time is the time between the open and close pulse, thus it includes both the movement and waiting times. The opening and closing times must be longer than the time the system needs to completely open or close.

Plugging in the showroom device

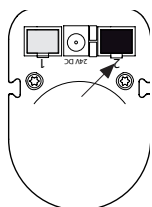

The RJ45 plug should be inserted into sockets 2 (black) on the underside of the motor. When the 6200, 6200-T, 6500, 6500-T or 6700 models are used the end position should be programmed before connection.

When electricity flows through the showroom device the LED shows a red light and the showroom device starts automatically.



Depending upon the position of the curtain, it can take up to 30 sec. before the curtain begins to move.

Mounting the showroom device

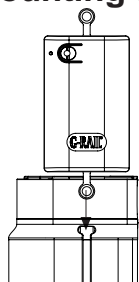

The showroom device has special eyelets on the upper and lower surfaces. It can easily be fixed to the motor unit (without screws) by sliding the eyelets into one of the side slits in the motor unit. To fix the showroom device to the motor it should be pushed into the slit at the top of the motor. If necessary, the showroom device can be mounted on the wall or the ceiling.

Switching the showroom device off and on

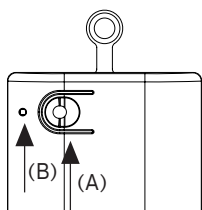

STEP 1

Press button (A) until the LED (B) flashes red/green (after approx. 2 sec.) then release.

This will exit automatic mode.

STEP 2

Press button (A) again until the LED displays a red light (after approx. 2 sec.) then release.

This will activate automatic mode.



Do not press the button longer than necessary otherwise the showroom device will enter programming mode. (see page 2. Set opening and closing times)

Set opening and closing times

The opening and closing times can be adjusted separately in units of one second. Read the adjustment procedures below fully, before beginning.

Opening time

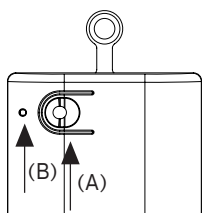

STEP 1

Press button (A) until the LED (B) begins to flash green quickly (after approx. 4 sec.) then release.

The LED will begin to flash green slowly. The number of flashes is equivalent to the running time in seconds: 1 flash equals 1 sec.

STEP 2

Once the required number of seconds is reached, press and hold the button until the LED displays a constant red light.

The opening time is now programmed and the showroom device begins automatically.

Closing time

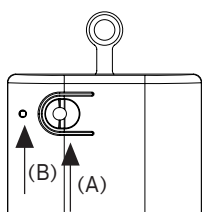

STEP 1

Press button (A) until the LED (B) begins to flash **red** quickly (after approx. 8 sec.) then release.

The LED will begin to flash red slowly. The number of flashes is equivalent to the running time in seconds: 1 flash equals 1 sec.

STEP 2

Once the required number of seconds is reached, press and hold the button until the LED displays a constant red light.

The closing time is now programmed and the showroom device begins automatically.



Should the system come to a sudden rather than gradual stop during the opening or closing phase, it is possible that the times entered are not long enough.

Cabling

Showroom device

1	close
2	open
3	gnd
4	+ 24V
5	in

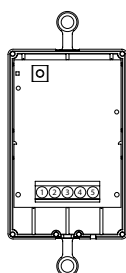

RJ45-plug

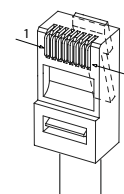
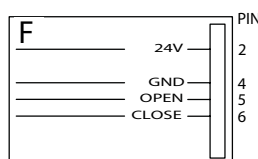

MANUAL 6049-2200 showroom device with movement sensor

> G-Rail showroom device for the 6000-serie, with movement sensor

> Article number: 6049-2200



Description

This is a showroom device which allows a motor from the 6000 series to perform opening and closing whenever there is anyone in the vicinity.

Once movement has been registered the showroom device will run the system five times and then wait until further movement is registered. On delivery, the opening and closing times are set to 30 sec. This may need to be adjusted for long systems.



The opening and closing time is the time between the open and close pulse, thus it includes both the movement and waiting times. The opening and closing times must be longer than the time the system needs to completely open or close.

Plugging in the showroom device

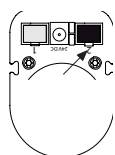

The RJ45 plug should be inserted into sockets 2 (black) on the underside of the motor. When the 6200, 6200-T, 6500, 6500-T or 6700 models are used the end position should be programmed before connection.

When electricity flows through the showroom device the LED shows a green light and the showroom device starts automatically.



Depending upon the position of the curtain , it can take up to 30 sec. before the curtain begins to move.

Mounting the showroom device + sensor

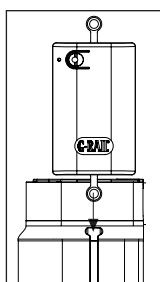

The showroom device has special eyelets on the upper and lower surfaces. It can easily be fixed to the motor unit (without screws) by sliding the eyelets into one of the side slits in the motor unit. To fix the showroom device to the motor it should be pushed into the slit at the top of the motor. If necessary, the showroom device can be mounted on the wall or the ceiling.

The sensor is supplied with a metal fixing plate. This plate can be fixed to the wall with two screws and then angled to the desired direction. The sensor slides onto the plate as shown in the diagram below.

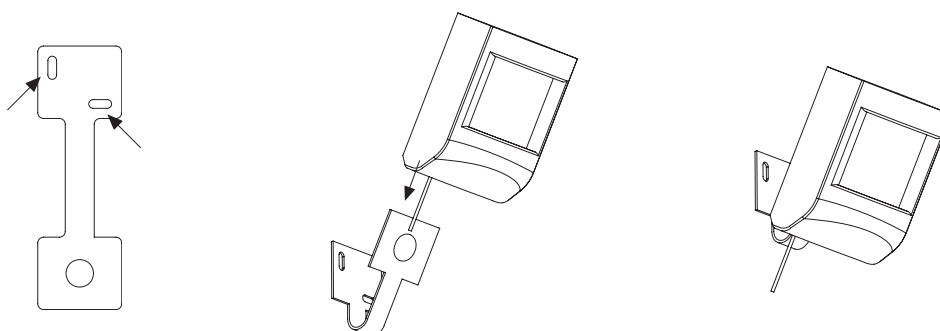

Switching the showroom device off and on

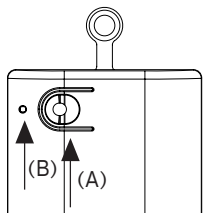

STEP 1

Press button (A) until the LED (B) flashes red/green (after approx. 2 sec.) then release.

This will exit automatic mode.

STEP 2

Press button (A) again until the LED displays a green light (after approx. 2 sec.) then release.

This will activate automatic mode.



Do not press the button longer than necessary otherwise the showroom device will enter programming mode. (see page 2. Set opening and closing times)

Set opening and closing times

The opening and closing times can be adjusted separately in units of one second.

Read the adjustment procedures below fully, before beginning.

Opening time

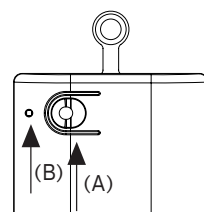

STEP 1

Press button (A) until the LED (B) begins to flash **green** quickly (after approx. 4 sec.) then release.

The LED will begin to flash green slowly. The number of flashes is equivalent to the running time in seconds: 1 flash equals 1 sec.

STEP 2

Once the required number of seconds is reached, press and hold the button until the LED displays a constant green light.

The opening time is now programmed and the showroom device begins automatically.

Closing time

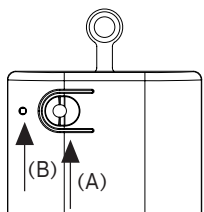

STEP 1

Press button (A) until the LED (B) begins to flash **red** quickly (after approx. 8 sec.) then release.

The LED will begin to flash red slowly. The number of flashes is equivalent to the running time in seconds: 1 flash equals 1 sec.

STEP 2

Once the required number of seconds is reached, press and hold the button until the LED displays a constant green light.

The closing time is now programmed and the showroom device begins automatically.



Should the system come to a sudden rather than gradual stop during the opening or closing phase, it is possible that the times entered are not long enough.

Cabling

Movement sensor

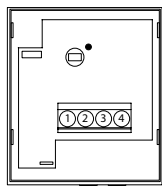

1	+ 24V
2	gnd
3	n.c.
4	out

Showroom device

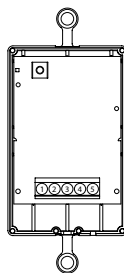

1	close
2	open
3	gnd
4	+ 24V
5	in

RJ45-plug

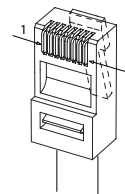

F	24V	PIN 2	
	GND	4	
	OPEN	5	
	CLOSE	6	

GEBRAUCHSANLEITUNG 6049-2100 Showroom Automat ohne Bewegungsmelder



> G-Rail Showroom Automat für 6000-Serie, ohne Bewegungsmelder

> Artikelnummer: 6049-2100

Beschreibung

Es handelt sich um einen Showroom-Automaten, der dazu dient, dass sich ein Motor aus der 6000-Serie kontinuierlich automatisch öffnen und schließen lässt. Die Öffnungs- und Schließzeiten können getrennt eingestellt werden. Bei der Lieferung sind die Öffnungs- und Schließzeiten auf 30 Sekunden eingestellt. Bei langen Systemen muss hier möglicherweise eine Änderung vorgenommen werden.



Die Öffnungs- oder Schließzeit ist die Zeit zwischen dem Öffnungs- oder Schließimpuls, also Laufzeit und Ruhezeit zusammen. Die Öffnungs- und Schließzeit muss länger sein als die Zeit, die das System benötigt, um vollständig zu öffnen oder zu schließen.

Den Automaten anschließen

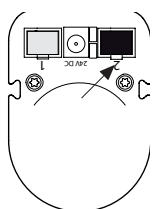

Der RJ45-Stecker muss an der Unterseite des Motors in Eingänge 2 (schwarz) gesteckt werden. Beim 6200, 6200-T, 6500, 6500-T und 6700 muss zunächst die Endposition programmiert werden.

Wenn der Automat Spannung erhält, leuchtet die LED automatisch rot auf, und der Automat beginnt zu arbeiten.



Je nach Position der Gardine kann es also 30 Sekunden dauern, bevor sich die Gardine bewegt.

Den Automaten aufhängen

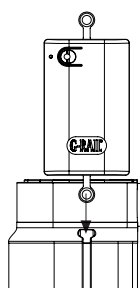

Der Automat ist an der Ober- und an der Unterseite mit speziellen Ösen versehen. Damit kann der Automat (ohne Schrauben) problemlos an der Motoreinheit befestigt werden; dazu werden die Ösen in einem der Seitenschlitze der Motoreinheit geschoben. Zur Befestigung des Motors muss der Automat von oben her in den Motorschlitz gesteckt werden. Wenn es notwendig ist, kann der Automat an der Wand oder an der Decke angebracht werden.

Den Automaten aus-/einschalten

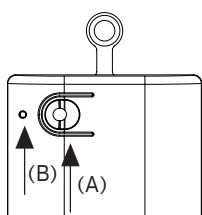

SCHRITT 1

Drücken Sie auf den Taster (A), bis die LED (B) rot/grün blinkt (nach etwa 2 Sekunden); dann lassen Sie den Taster los.

Das System bewegt sich jetzt nicht mehr automatisch.

SCHRITT 2

Drücken Sie noch einmal auf den Taster, bis die LED wieder rot aufleuchtet (nach etwa 2 Sekunden) und lassen Sie den Taster dann los.

Das System arbeitet jetzt wieder automatisch.



Drücken Sie nicht länger als notwendig auf den Taster, denn der Automat geht dann in die Programmierposition (siehe Seite 2, Öffnungszeit und Schließzeit einstellen).

Öffnungszeit und Schließzeit einstellen

Die Öffnungszeit und die Schließzeit können getrennt in Sekundenschritten eingestellt werden. Lesen Sie die unten stehenden Anweisungen zum Einstellverfahren zunächst durch.

Öffnungszeit

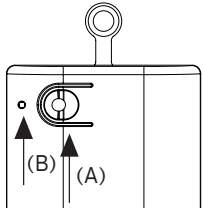

SCHRITT 1

Drücken Sie auf Taster (A), bis die LED (B) schnell **grün** blinkt (nach etwa 4 Sekunden), dann lassen Sie den Taster los.

Die LED blinkt nun langsam grün. Die Anzahl der Blinkvorgänge entspricht der Anzahl der Laufzeit in Sekunden, die eingestellt werden kann: 1 Mal blinken heißt 1 Sekunde.

SCHRITT 2

Wenn die Anzahl der gewünschten Sekunden erreicht ist, drücken Sie noch einmal auf den Taster, bis die LED wieder rot leuchtet.

Die Öffnungszeit ist jetzt eingestellt, und der Automat arbeitet wieder automatisch.

Schließzeit

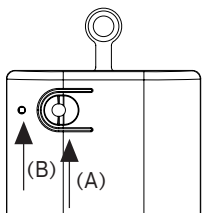

SCHRITT 1

Drücken Sie auf Taster (A), bis die LED (B) schnell **rot** blinkt (nach etwa 8 Sekunden), dann lassen Sie den Taster los.

Die LED blinkt nun langsam rot. Die Anzahl der Blinkvorgänge entspricht der Laufzeit in Sekunden, die eingestellt werden kann: 1 Mal blinken heißt 1 Sekunde.

SCHRITT 2

Wenn die Anzahl der gewünschten Sekunden erreicht ist, drücken Sie noch einmal auf den Taster, bis die LED wieder rot leuchtet.

Die Schließzeit ist jetzt eingestellt, und der Automat arbeitet wieder automatisch.



Wenn das System bei der Bewegung plötzlich und nicht allmählich stoppt, ist möglicherweise die Öffnungs- oder Schließzeit zu knapp eingestellt.

Verkabelung

Automat

1	schließen
2	öffnen
3	gnd
4	+ 24V
5	in

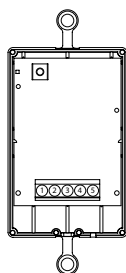

RJ45-stecker

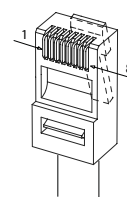
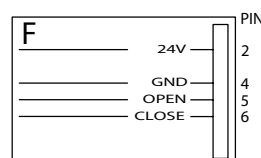

GEBRAUCHSANLEITUNG 6049-2200 Showroom Automat mit Bewegungsmelder



> G-Rail Showroom Automat für 6000-Serie, mit Bewegungsmelder

> Artikelnummer: 6049-2200

Beschreibung

Es handelt sich um einen Showroom-Automaten, der dazu dient, einen Motor aus der 6000-Serie automatisch öffnen und schließen zu lassen, wenn eine Person anwesend ist. Nachdem eine Bewegung erkannt wurde, bewegt der Automat fünf Mal das System und wartet dann wieder auf Bewegung. Bei der Lieferung sind die Öffnungs- und Schließzeiten auf 30 Sekunden eingestellt. Bei langen Systemen muss hier möglicherweise eine Änderung vorgenommen werden.



Die Öffnungs- oder Schließzeit ist die Zeit zwischen dem Öffnungs- oder Schließimpuls, also Laufzeit und Ruhezeit zusammen. Die Öffnungs- und Schließzeit muss länger sein als die Zeit, die das System benötigt, um vollständig zu öffnen oder zu schließen.

Den Automaten anschließen

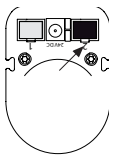

Der RJ45-Stecker muss an der Unterseite des Motors in Eingänge 2 (schwarz) gesteckt werden. Beim 6200, 6200-T, 6500, 6500-T und 6700 muss zunächst die Endposition programmiert werden.

Wenn der Automat Spannung erhält, leuchtet die LED automatisch grün auf, und der Automat beginnt zu arbeiten



Je nach Position der Gardine kann es also 30 Sekunden dauern, bevor sich die Gardine bewegt.

Den Automat + Melder aushängen

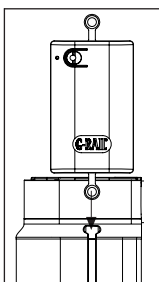

Der Automat ist an der Ober- und an der Unterseite mit speziellen Ösen versehen. Damit kann der Automat (ohne Schrauben) problemlos an der Motoreinheit befestigt werden; dazu werden die Ösen in einem der Seitenschlitze der Motoreinheit geschoben. Zur Befestigung des Motors muss der Automat von oben her in den Motorschlitz gesteckt werden. Wenn es notwendig ist, kann der Automat an der Wand oder an der Decke angebracht werden.

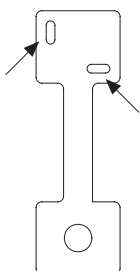

Eine Metallplatte wird mit dem Sensor geliefert. Diese Metallplatte kann mit zwei Schrauben an der Wand angebracht und dann in die gewünschte Position gefaltet werden. Der Sensor wird auf die Metallplatte (gegenüberliegende Seite mit dem mittigen, runden Loch) geschoben.

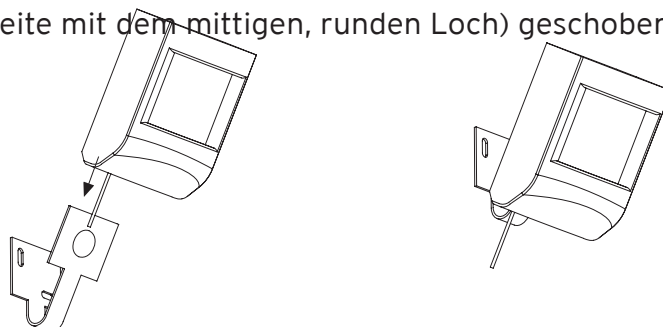

De automaat uit/aan-schakelen

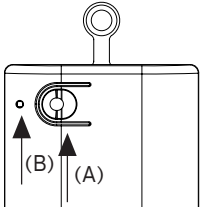

SCHRITT 1

Drücken Sie auf den Taster (A), bis die LED (B) rot/grün blinkt (nach etwa 2 Sekunden); dann lassen Sie den Taster los.

Das System bewegt sich jetzt nicht mehr automatisch.

SCHRITT 2

Drücken Sie noch einmal auf den Taster, bis die LED wieder grün aufleuchtet (nach etwa 2 Sekunden) und lassen Sie den Taster dann los.

Das System arbeitet jetzt wieder automatisch.



Drücken Sie nicht länger als notwendig auf den Taster, denn der Automat geht dann in die Programmierposition (siehe Seite 2, Öffnungszeit und Schließzeit einstellen)

Öffnungszeit und Schließzeit einstellen

Die Öffnungszeit und die Schließzeit können getrennt in Sekundenschritten eingestellt werden. Lesen Sie die unten stehenden Anweisungen zum Einstellverfahren zunächst durch.

Schließzeit

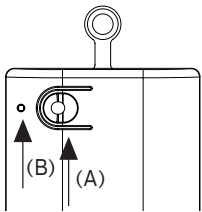

SCHRITT 1

Drücken Sie auf Taster (A), bis die LED (B) schnell **grün** blinkt (nach etwa 4 Sekunden), dann lassen Sie den Taster los.

Die LED blinkt nun langsam grün. Die Anzahl der Blinkvorgänge entspricht der Anzahl der Laufzeit in Sekunden, die eingestellt werden kann: 1 Mal blinken heißt 1 Sekunde.

SCHRITT 2

Wenn die Anzahl der gewünschten Sekunden erreicht ist, drücken Sie noch einmal auf den Taster, bis die LED wieder grün leuchtet.

Die Öffnungszeit ist jetzt eingestellt, und der Automat arbeitet wieder automatisch.

Dichttijd

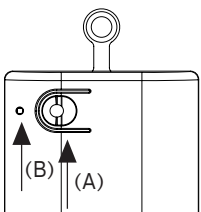

SCHRITT 1

Drücken Sie auf Taster (A), bis die LED (B) schnell **rot** blinkt (nach etwa 8 Sekunden), dann lassen Sie den Taster los.

Die LED blinkt nun langsam rot. Die Anzahl der Blinkvorgänge entspricht der Laufzeit in Sekunden, die eingestellt werden kann: 1 Mal blinken heißt 1 Sekunde.

SCHRITT 2

Wenn die Anzahl der gewünschten Sekunden erreicht ist, drücken Sie noch einmal auf den Taster, bis die LED wieder grün leuchtet.

Die Schließzeit ist jetzt eingestellt, und der Automat arbeitet wieder automatisch.



Wenn das System bei der Bewegung plötzlich und nicht allmählich stoppt, ist möglicherweise die Öffnungs- oder Schließzeit zu knapp eingestellt.

Verkabelung

ABewegungs melder

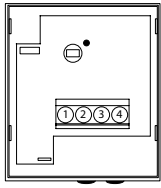

1	+ 24V
2	gnd
3	n.c.
4	out

Automat

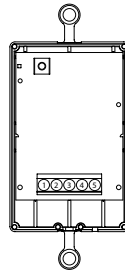

1	dicht
2	open
3	gnd
4	+ 24V
5	in

RJ45-stecker

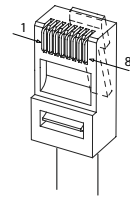

F	24V	PIN 2	
	GND	4	
	OPEN	5	
	CLOSE	6	

MODE D'EMPLOI 6049-2100 dispositif automatique de démonstration

> Dispositif automatique de démonstration G-Rail pour la série 6000, sans détecteur de mouvement

> Code produit: 6049-2100



Description

Il s'agit d'un dispositif automatique de démonstration permettant à un moteur de la série 6000 d'actionner automatiquement en continu l'ouverture et la fermeture lorsqu'une personne est présente. Après la détection d'un mouvement, le dispositif automatique fera fonctionner le système cinq fois et attendra de nouveau qu'il y ait un mouvement. Les temps d'ouverture et de fermeture sont pré-réglés sur 30 secondes. Pour les systèmes longs, ils doivent éventuellement être ajustés.



Le temps d'ouverture ou de fermeture est la durée entre l'impulsion d'ouverture et l'impulsion de fermeture, c'est-à-dire le temps de marche jusqu'à l'arrêt. Le temps d'ouverture et de fermeture doit être plus long que le temps nécessaire au système pour fermer ou ouvrir entièrement.

Branchement du dispositif automatique

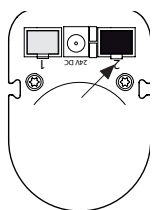

La fiche RJ45 doit être branchée dans bornes 2 (noir) d'entrée situées sur le dessous du moteur. Avec les séries 6200, 6200-T, 6500, 6500-T et 6700, il faut d'abord programmer la position finale.

Lorsque le dispositif automatique est mis sous tension, la LED sur le dispositif s'allume en vert et le dispositif automatique s'actionne.



En fonction de la position du rideau, 30 secondes peuvent donc s'écouler avant que le rideau se mette à bouger.

Montage du dispositif automatique

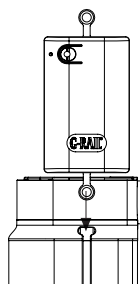

The showroom device has special eyelets on the upper and lower surfaces. It can easily be fixed to the motor unit (without screws) by sliding the eyelets into one of the side slits in the motor unit. To fix the showroom device to the motor it should be pushed into the slit at the top of the motor. If necessary, the showroom device can be mounted on the wall or the ceiling.

Éteindre/allumer le dispositif automatique

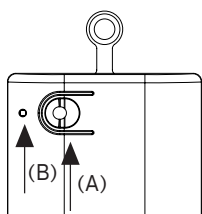

ETAPE 1

Appuyez sur le bouton (A) jusqu'à ce que la LED (B) se mette à clignoter rouge/vert (après environ 2 secondes) et relâchez le bouton.

Le système ne s'actionnera plus automatiquement.

ETAPE 1

Appuyez de nouveau sur le bouton jusqu'à ce que le voyant s'allume en vert (après environ 2 secondes) et relâchez le bouton.

Le système s'actionnera de nouveau automatiquement.



N'appuyez pas plus longtemps que nécessaire sur le bouton car, dans ce cas, le dispositif automatique se met en mode programmation (voir p 2 Réglage du temps d'ouverture et du temps de fermeture).

Réglage du temps d'ouverture et du temps de fermeture

Le temps d'ouverture et le temps de fermeture peuvent être réglés en secondes séparément. Lisez d'abord intégralement la procédure de réglage ci-dessous.

Temps d'ouverture

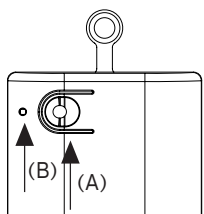

ETAPE 1

Appuyez sur le bouton (A) jusqu'à ce que la LED (B) se mette à clignoter rapidement en **vert** (après environ 4 secondes) et relâchez le bouton.

La LED va ensuite se mettre à clignoter lentement en vert. Le nombre de clignotements correspond au nombre de secondes du temps de marche qui peut être réglé : 1 clignotement est égal à 1 seconde.

ETAPE 2

Quand le nombre de secondes souhaité est atteint, appuyez de nouveau sur le bouton jusqu'à ce que la LED se rallume en vert et relâchez le bouton.

Le temps d'ouverture est réglé à présent et le dispositif automatique se remet en marche.

Temps de fermeture

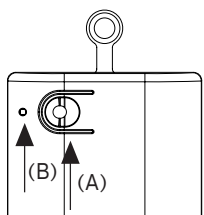

ETAPE 1

Appuyez sur le bouton (A) jusqu'à ce que la LED (B) se mette à clignoter rapidement en **rouge** (après environ 8 secondes) et relâchez le bouton.

La LED va ensuite se mettre à clignoter lentement en rouge. Le nombre de clignotements correspond au nombre de secondes du temps de marche qui peut être réglé : 1 clignotement est égal à 1 seconde.

ETAPE 2

Quand le nombre de secondes souhaité est atteint, appuyez de nouveau sur le bouton jusqu'à ce que la LED se rallume en vert et relâchez le bouton.

Le temps de fermeture est réglé à présent et le dispositif automatique se remet en marche.



Si le système s'arrête brusquement pendant la phase de mouvement au lieu de s'arrêter progressivement, il se peut que le temps d'ouverture ou le temps de fermeture réglé soit trop court.

Câblage

Dispositif automatique

1	fermeture
2	ouvert
3	gnd
4	+ 24V
5	in

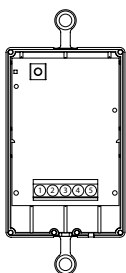

Fiche RJ45

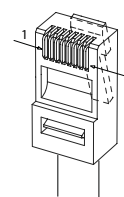
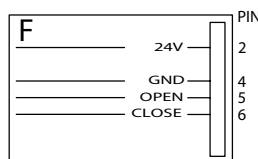

MODE D'EMPLOI 6049-2200 dispositif automatique de démonstration avec démonstration avec détecteur de mouvement

> Dispositif automatique de démonstration G-Rail pour la série 6000, avec détecteur de mouvement

> Code produit: 6049-2200



Description

Il s'agit d'un dispositif automatique de démonstration permettant à un moteur de la série 6000 d'actionner automatiquement en continu l'ouverture et la fermeture lorsqu'une personne est présente. Après la détection d'un mouvement, le dispositif automatique fera fonctionner le système cinq fois et attendra de nouveau qu'il y ait un mouvement. Les temps d'ouverture et de fermeture sont pré-réglés sur 30 secondes. Pour les systèmes longs, ils doivent éventuellement être ajustés.



Le temps d'ouverture ou de fermeture est la durée entre l'impulsion d'ouverture et l'impulsion de fermeture, c'est-à-dire le temps de marche jusqu'à l'arrêt. Le temps d'ouverture et de fermeture doit être plus long que le temps nécessaire au système pour fermer ou ouvrir entièrement.

Branchement du dispositif automatique

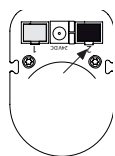

La fiche RJ45 doit être branchée dans bornes 2 (noir) d'entrée situées sur le dessous du moteur. Avec les séries 6200, 6200-T, 6500, 6500-T et 6700, il faut d'abord programmer la position finale.

Lorsque le dispositif automatique est mis sous tension, la LED sur le dispositif s'allume en vert et le dispositif automatique s'actionne.



En fonction de la position du rideau, 30 secondes peuvent donc s'écouler avant que le rideau se mette à bouger.

Montage du dispositif automatique + sensor

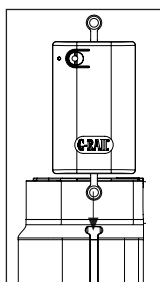

Le dispositif automatique est équipé d'œilletons spéciaux au-dessus et au-dessous. Ainsi, le dispositif automatique peut être fixé facilement (sans vis) sur le bloc moteur en faisant coulisser les œilletons dans l'une des fentes latérales du bloc moteur. Pour fixer le dispositif automatique au moteur, le dispositif doit être inséré par le haut dans la fente du moteur. Si nécessaire, le dispositif automatique peut être fixé au mur ou au plafond.

The sensor is supplied with a metal fixing plate. This plate can be fixed to the wall with two screws and then angled to the desired direction. The sensor slides onto the plate as shown in the diagram below.

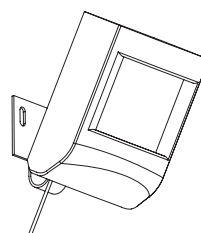
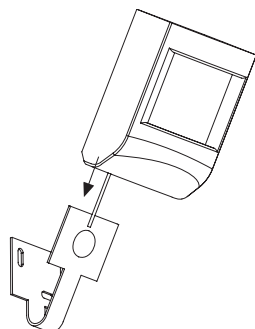
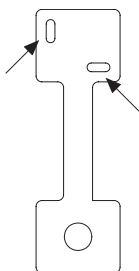

Éteindre/allumer le dispositif automatique

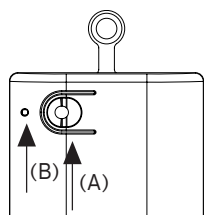

ETAPE 1

Appuyez sur le bouton (A) jusqu'à ce que la LED (B) se mette à clignoter rouge/vert (après environ 2 secondes) et relâchez le bouton.
Le système ne s'actionnera plus automatiquement.

ETAPE 2

Appuyez de nouveau sur le bouton jusqu'à ce que le voyant s'allume en vert (après environ 2 secondes) et relâchez le bouton.
Le système s'actionnera de nouveau automatiquement.



N'appuyez pas plus longtemps que nécessaire sur le bouton car, dans ce cas, le dispositif automatique se met en mode programmation (voir p 2 Réglage du temps d'ouverture et du temps de fermeture).

Réglage du temps d'ouverture et du temps de fermeture

Le temps d'ouverture et le temps de fermeture peuvent être réglés en secondes séparément. Lisez d'abord intégralement la procédure de réglage ci-dessous.

Temps d'ouverture

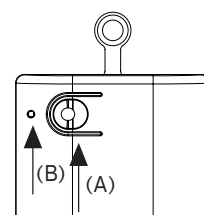

ETAPE 1

Appuyez sur le bouton (A) jusqu'à ce que la LED (B) se mette à clignoter rapidement en **vert** (après environ 4 secondes) et relâchez le bouton.
La LED va ensuite se mettre à clignoter lentement en vert. Le nombre de clignotements correspond au nombre de secondes du temps de marche qui peut être réglé : 1 clignotement est égal à 1 seconde.

ETAPE 2

Quand le nombre de secondes souhaité est atteint, appuyez de nouveau sur le bouton jusqu'à ce que la LED se rallume en vert et relâchez le bouton.

Le temps d'ouverture est réglé à présent et le dispositif automatique se remet en marche.

Temps de fermeture

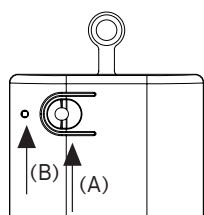

ETAPE 1

Appuyez sur le bouton (A) jusqu'à ce que la LED (B) se mette à clignoter rapidement en **rouge** (après environ 8 secondes) et relâchez le bouton.
La LED va ensuite se mettre à clignoter lentement en rouge. Le nombre de clignotements correspond au nombre de secondes du temps de marche qui peut être réglé : 1 clignotement est égal à 1 seconde.

ETAPE 2

Quand le nombre de secondes souhaité est atteint, appuyez de nouveau sur le bouton jusqu'à ce que la LED se rallume en vert et relâchez le bouton.

Le temps de fermeture est réglé à présent et le dispositif automatique se remet en marche..



Si le système s'arrête brusquement pendant la phase de mouvement au lieu de s'arrêter progressivement, il se peut que le temps d'ouverture ou le temps de fermeture réglé soit trop court.

Câblage

Détecteur de mouvement

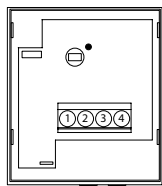

1	+ 24V
2	gnd
3	n.c.
4	out

Dispositif automatique

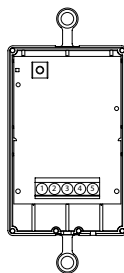

1	fermeture
2	ouvert
3	gnd
4	+ 24V
5	in

Fiche RJ45

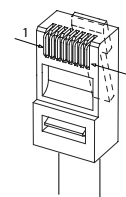

F	24V	PIN 2
	GND	4
	OPEN	5
	CLOSE	6

NL Wijzigingen voorbehouden

EN Changes reserved

DE Änderungen vorbehalten

FR Réserve de changement

GOELST[®]
INTERIOR PRODUCTS

6049-2100-GH00

Printed in the Netherlands 10-2010

© copyrights etc. Goelst Nederland B.V.

www.goelst.com